

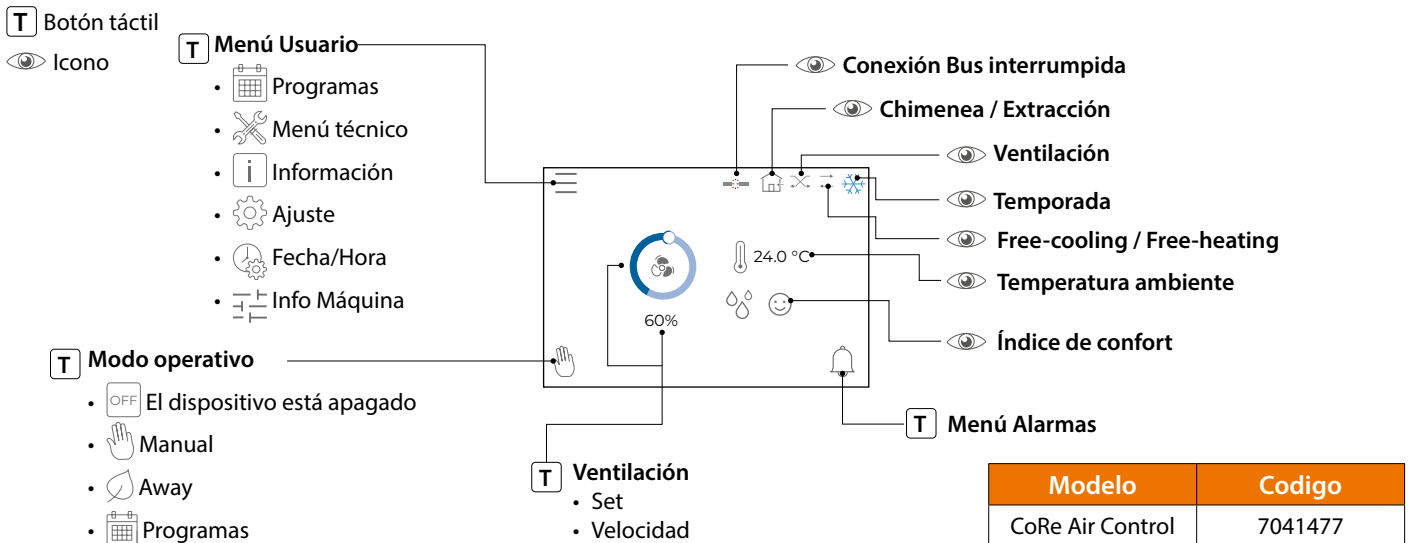





















FICHA DE USUARIO

PANTALLA PRINCIPAL CON UNIDAD DE VENTILACIÓN MECÁNICA CONTROLADA (VMC)



FUNCIONES ESTÁNDAR

Icono / Botón táctil	Descripción
 53%	<p>La indicación de la ventilación se indica numéricamente (valor %) y aparece en el indicador circular con un color más oscuro. El valor deseado (Set) se indica mediante el punto blanco colocado en el indicador. El icono tiene 3 tipos de visualización diferentes, cada una de las cuales representa la función o el modo de funcionamiento introducido en ese momento:</p> <div style="display: flex; justify-content: space-around; align-items: center;"> <div style="text-align: center;">  32% modo "Away" </div> <div style="text-align: center;">  53% modo "Programas" o "Manual" </div> <div style="text-align: center;">  80% función "Boost" </div> </div>
 24.0 °C	El icono indica la temperatura ambiente detectada por el dispositivo.
	<p>El Índice de Confort representa la calidad del aire ambiente considerando la relación entre la humedad y la temperatura detectadas. El área de color más oscuro en el indicador circular y el emoticono muestran la situación detectada, mientras que el punto blanco indica el valor deseado (Set). El significado de los emoticonos es el siguiente:</p> <div style="display: flex; justify-content: center; gap: 20px;"> <div style="text-align: center;">  Mínimo </div> <div style="text-align: center;">  Suficiente </div> <div style="text-align: center;">  Bueno </div> <div style="text-align: center;">  Excelente </div> <div style="text-align: center;">  Máximo </div> </div>
	Acceso a la selección del modo de funcionamiento (ver página 3).
	Acceso al menú Alarmas; cuando el icono de la pantalla está en rojo () indica que se ha detectado una avería en la máquina conectada (ver página 4).
	Temporada de funcionamiento establecida: VERANO (modo de refrigeración).
	Establecer temporada de funcionamiento: INVIERNO (modo calefacción).
	El icono aparece en la pantalla cuando las funciones de Free-Cooling o Free-Heating se activan automáticamente. La función Free-Cooling se activa cuando se necesita aire exterior para enfriar el ambiente, mientras que la función Free-Heating se activa para introducir aire caliente y calentar el ambiente.
	El icono aparece cuando la unidad está encendida e indica que los ventiladores están funcionando.
	El icono aparece cuando la función está activada. Se utiliza cuando es necesario expulsar el aire ambiente fuera del edificio.
	El icono aparece cuando la función está activada. Se utiliza cuando hay que introducir aire exterior en el edificio (presencia de chimeneas o campanas extractoras).
	El icono parpadea cuando se interrumpe la conexión Bus entre el aparato y la unidad conectada. Compruebe la conexión y póngase en contacto con el servicio técnico si la señal persiste.
	Acceso a la configuración del usuario (ver página 4).

FICHA DE USUARIO

PANTALLA PRINCIPAL CON UNIDAD DE TRATAMIENTO DE AIRE (UTA)

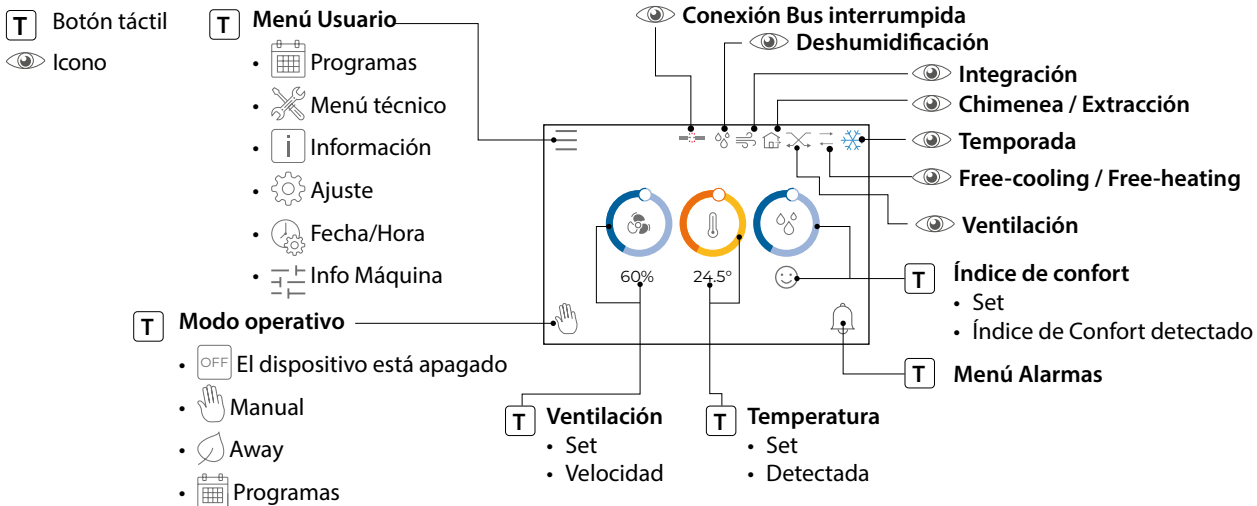

FUNCIONES ESTÁNDAR

Icono / Botón táctil	Descripción
<p>VENTILACIÓN</p>	<p>La indicación de la ventilación se indica numéricamente (valor %) y aparece en el indicador circular con un color más oscuro. El valor deseado (Set) se indica mediante el punto blanco colocado en el indicador. El icono tiene 3 tipos de visualización diferentes, cada una de las cuales representa la función o el modo de funcionamiento introducido en ese momento:</p> <div style="display: flex; justify-content: space-around; align-items: center;"> <div style="text-align: center;"> <p>32% modo "Away"</p> </div> <div style="text-align: center;"> <p>53% modo "Programas" o "Manual"</p> </div> <div style="text-align: center;"> <p>80% función "Boost"</p> </div> </div>
<p>TEMPERATURA</p>	<p>La indicación de la temperatura detectada se indica numéricamente en la parte inferior y se resalta en el indicador circular con un color más oscuro. El valor deseado (Set) se indica mediante el punto blanco colocado en el indicador. Si la temporada es Verano, el icono es azul/azul oscuro, mientras que si la temporada es Invierno, el icono es amarillo/naranja.</p> <div style="display: flex; justify-content: space-around; align-items: center;"> <div style="text-align: center;"> <p>verano</p> </div> <div style="text-align: center;"> <p>invierno</p> </div> <div style="text-align: center;"> <p>Modo Manual Temporal activo</p> </div> </div>
<p>ÍNDICE DE CONFORT</p>	<p>El Índice de Confort representa la calidad del aire ambiente considerando la relación entre la humedad y la temperatura detectadas. El área de color más oscuro en el indicador circular y el emoticono muestran la situación detectada, mientras que el punto blanco indica el valor deseado (Set). El significado de los emoticonos es el siguiente:</p> <div style="display: flex; justify-content: space-around; align-items: center;"> <div style="text-align: center;"> <p>Mínimo</p> </div> <div style="text-align: center;"> <p>Suficiente</p> </div> <div style="text-align: center;"> <p>Bueno</p> </div> <div style="text-align: center;"> <p>Excelente</p> </div> <div style="text-align: center;"> <p>Máximo</p> </div> </div>
<p>MODO DE FUNCIONAMIENTO</p>	<p>Acceso a la selección del modo de funcionamiento (ver página 3).</p>
<p>MENÚ ALARMAS</p>	<p>Acceso al menú Alarmas; cuando el icono de la pantalla está en rojo () indica que se ha detectado una avería en la máquina conectada (ver página 4).</p>
<p>TEMPORADA</p>	<p>Temporada de funcionamiento establecida: VERANO (modo de refrigeración).</p>
	<p>Establecer temporada de funcionamiento: INVIERNO (modo calefacción).</p>
<p>ANTICONGELANTE</p>	<p>El icono parpadea cuando se activa el modo Anticongelante (activado por CoRe MCT 010).</p>
<p>FREE-COOLING / FREE-HEATING</p>	<p>El icono aparece en la pantalla cuando las funciones de Free-Cooling o Free-Heating se activan automáticamente. La función Free-Cooling se activa cuando se necesita aire exterior para enfriar el ambiente, mientras que la función Free-Heating se activa para introducir aire caliente y calentar el ambiente.</p>
<p>VENTILACIÓN</p>	<p>El icono aparece cuando la unidad está encendida e indica que los ventiladores están funcionando.</p>
<p>EXTRACCIÓN</p>	<p>El icono aparece cuando la función está activada. Se utiliza cuando es necesario expulsar el aire ambiente fuera del edificio.</p>
<p>CHIMENEA</p>	<p>El icono aparece cuando la función está activada. Se utiliza cuando hay que introducir aire exterior en el edificio (presencia de chimeneas o campanas extractoras).</p>

FICHA DE USUARIO

INTEGRACIÓN		El icono de la pantalla, representado en tres colores diferentes, indica los distintos estados de actividad: <div style="display: flex; justify-content: space-around; align-items: center;"> <div style="text-align: center;"> Inactiva</div> <div style="text-align: center;"> Entrada de aire fresco</div> <div style="text-align: center;"> Entrada de aire caliente</div> </div>
DESHUMIDIFICACIÓN		El icono de la pantalla, representado en dos colores diferentes, indica los distintos estados de actividad: <div style="display: flex; justify-content: space-around; align-items: center;"> <div style="text-align: center;"> Inactiva</div> <div style="text-align: center;"> Función activa</div> </div>
CONEXIÓN BUS INTERRUMPIDA		El icono parpadea cuando se interrumpe la conexión Bus entre el aparato y la unidad conectada. Compruebe la conexión y póngase en contacto con el servicio técnico si la señal persiste.
MENÚ USUARIO		Acceso a la configuración del usuario (ver página 4).















MODO DE FUNCIONAMIENTO

Icono / Botón táctil	Descripción
	La unidad de tratamiento de aire está apagada.
	<p>Away: permite ajustar el funcionamiento a una velocidad reducida (Económico). Cuando el modo está activo (reconocible por el icono el color verde del indicador circular), al tocar la pantalla se accede a la parte de edición, en la que, mediante el control deslizante, se puede ajustar la velocidad del ventilador en un rango del 10% al 50%. El ajuste se confirma mediante tres parpadeos del indicador verde, tras lo cual el aparato vuelve automáticamente a la pantalla de inicio.</p> <div style="text-align: center;"> <p>LED de confirmación Valor establecido 30%</p> </div>
	<p>Manual: cuando el modo está activo (reconocible por el icono en la pantalla de inicio), la gestión de la ventilación es completamente manual. Tocando la pantalla se accede a la pantalla de edición, donde se puede ajustar la velocidad del ventilador con un rango de 0% a 100%. El ajuste se confirma mediante tres parpadeos del LED verde, tras lo cual el aparato vuelve automáticamente a la pantalla de inicio.</p> <div style="display: flex; align-items: center;"> <div style="text-align: center; margin-right: 20px;"> <p>LED de confirmación Valor establecido 60%</p> </div> <div style="text-align: center;"> <p>26.0° 23.5° Suf Ott</p> </div> </div> <p>Cuando se conecta a una máquina UTA, la Temperatura y el Índice de confort también se pueden ajustar manualmente.</p>
	Programación: el sistema funciona según las programaciones horarias/diarias activadas (ver página 7).
	<p>Boost: permite aumentar temporalmente la velocidad del flujo de aire en un rango del 10 % al 100 %. Puede utilizarse en combinación con las funciones Manual, Ausente o Programación, y se regula mediante el temporizador (tiempo máximo de actividad 2h). Una vez transcurrido el tiempo programado, el aparato volverá a los ajustes por defecto del modo de funcionamiento activo.</p> <p>Ejemplo: modo de funcionamiento Away + función Boost:</p> <div style="display: flex; justify-content: space-around;"> <div style="text-align: center;"> <p>Temporizador Boost 00h 15 m Hasta las 16:35</p> </div> <div style="text-align: center;"> <p>Icono Boost Temporizador Boost Modo de funcionamiento</p> </div> </div>
	Extracción: la unidad sólo activa el ventilador de extracción, desactivando el ventilador de impulsión. Esta función debe ser desactivada por el usuario.
	Chimenea: la unidad sólo activa el ventilador de entrada, desactivando el de salida. Esta función debe ser desactivada por el usuario.

FICHA DE USUARIO

MENÚ USUARIO

Opciones y configuraciones personalizables por el usuario, para adaptar el funcionamiento de CoRe AIR CONTROL a sus necesidades.

Botón táctil	Descripción
 Programas	Acceso a la programación horaria/diaria.
 Menú Técnico	Ajustes reservados al centro de servicio o al técnico; acceso protegido por contraseña.
 Información	<p>Escanee el código QR para acceder a la documentación web del dispositivo .</p> <p>Nombre de zona: nombre del dispositivo (asignado con la aplicación CoRe Connect) SW vers. : versión de software ID: dirección actual del dispositivo en la red Grupo: subdivisión de dispositivos cuando hay más de una UTA o MCT presente Modo: modo de funcionamiento configurado: 0= OFF / 1= Manual / 2= Programas / 3= Away Temporada: 0= Invierno / 1= Verano Humedad: humedad medida y humedad absoluta Punto de rocío: valor actual del punto de rocío Lista de dispositivos conectados: HUB, TRM, UTA, MCT, PRB, MIO.</p>
 Ajustes	<p>Sonido de contacto: On <input type="checkbox"/> Off <input type="checkbox"/></p> <p>Idioma: IT  / EN  / ESP </p> <p>Temporada: Invierno  Verano </p> <p>Standby Auto: apagado automático de la pantalla por inactividad Tema Standby: Auto → tema claro activo de 10.00 a 17.00 / tema oscuro activo de 17.01 a 9.59 Light → tema claro siempre activo Dark → tema oscuro siempre activo</p> <p>Retroiluminación: intensidad de iluminación de la pantalla Retroil. Standby: intensidad de iluminación cuando la pantalla está apagada por inactividad Set T. Away Verano: ajuste Temperatura en modo "Away" en verano (0,0 a 39,9 °C) Set T. Away Invierno: ajuste Temperatura en modo "Away" en temporada de Invierno (0,0 a 39,9 °C) Set I.C. Away Verano: ajuste del índice de confort en modo "Away" en verano (Mín. a Máx / OFF) Set I.C. Away Invierno: ajuste del índice de confort en modo "Away" en invierno (Mín. a Máx. / OFF)</p>
 Fecha/Hora	<p>Seleccione los valores de hora, minuto, día, mes, año y utilice los botones   para modificar los datos del sistema. Durante la edición, los datos aparecerán resaltados en gris. Haga clic en el botón  para confirmar y salir.</p>
 Info Máquina	<p>Detección de: Tem. Entrada, Temp. Externa, Temp. Interna, Temp. Expulsion, Vel. Entrada y Vel. Expulsion; recuento del tiempo de trabajo del filtro y del tiempo restante para el mantenimiento. Restablecer filtros: se utiliza para restablecer las alarmas de los filtros. Dar OK a la pregunta de confirmación.</p>

MENÚ ALARMAS

















Cuando el icono está en rojo, indica que se ha detectado un avería en la máquina conectada. Haga clic en el icono y acceda a la pantalla de descripción de la alarma:

Botón táctil	Descripción de las alarmas	Notas	Restablecimiento
 ALARMA	Alarma Temp. Entrada de aire (SUP)		Automático
	Alarma Temp. Entrada de aire exterior (IN)		Automático
	Alarma Sonda Extracción de aire viciado (EXT)		Automático
	Alarma Temp. Salida de aire (OUT)	Bloqueo de la máquina (sólo con el juego de temporada de invierno)	Automático / Manual, rearme de la máquina (sólo con bloqueo de la máquina)
	Alarma del ventilador de entrada	Bloqueo de la máquina	Manual, rearme de la máquina
	Alarma del ventilador de expulsión	Bloqueo de la máquina	Manual, rearme de la máquina
	Aviso de filtro (90 días de uso)	Limpie o sustituya los filtros antes de reiniciar los contadores de filtros	Menú usuario -> Info máquina -> Restablecer filtros
	Alarma de filtro (10 días desde el aviso de filtro)	Bloqueo de la máquina	Menú usuario -> Info máquina -> Restablecer filtros

FICHA DE USUARIO

MENÚ TÉCNICO

Ajustes reservados al centro de servicio o al técnico; acceso protegido por contraseña.

Botón táctil	Descripción
 Calibraciones	Permite ajustar los sensores del aparato si se detectan valores anormales de temperatura y humedad.
 Cmd Avanzados	Pairing  : emparejamiento de CoRe Air Control con el smartphone para conectarlo a la app. Hard reset  : restablecer los valores de fábrica, se eliminarán todas las configuraciones y programas.
 Par. Máquina	V1 Away: velocidad de ventilación predeterminada en modo Away V2 Comfort: velocidad de ventilación predeterminada en el modo Programación V3 Boost: velocidad de ventilación predeterminada con función Boost activada Boost Default: regulación del tiempo predeterminado del temporizador de Boost Tipo de alarma de filtros: OFF (apagado) / HH (horas) / RPM (revoluciones por minuto) Tiempo Warning filtros: días de funcionamiento antes de realizar el mantenimiento de los filtros Alarma Filtros: número de días útiles para el mantenimiento de los filtros antes del bloqueo de la máquina FreeC. Temp. Set: 25 °C valor predeterminado para activación de Free-Cooling FreeH. Temp. Set: 24 °C valor predeterminado para activación de Free-Heating
 Temperatura	Permite determinar en qué temporada configurar la función de demanda de Temperatura para la activación del sistema radiante y del fan coil: no activa  - Invierno  - Verano  - Verano/Invierno  Histéresis de Temp: min. 0,1 °C max 1 °C
 Deshumidificación	Permite determinar en qué temporada configurar la función demanda de Deshumidificación: no activa  - Invierno  - Verano  - Verano/Invierno  Histéresis de Humedad: min. 0,1 g/kg max 3 g/kg
 Integración	Permite determinar en qué temporada configurar la función de demanda de Integración: no activa  - Invierno  - Verano  - Verano/Invierno  Integración Delta: min. 0 °C max 9,9 °C

MENÚ TÉCNICO



Menú Técnico

FICHA DE USUARIO

GUÍA DE PROGRAMACIÓN

El modo Programas permite el funcionamiento según el programa activo establecido y permite de programar hasta nueve franjas horarias/diarias, seis de las cuales pueden ser compartidas entre todos los dispositivos y tres individuales para cada dispositivos. Para cada franja deben definirse los días, las horas de inicio y fin de la programación y el Punto de consigna. Cuando se conecta a una unidad de ventilación mecánica controlada (VMC), sólo se puede programar la función Ventilación. En vez, si la unidad conectada es una Unidad de Tratamiento de Aire (UTA), se pueden programar franjas horarias para la función Ventilación, el control de Temperatura y el Índice de Confort.

Para acceder a la programación: Menú Usuario → Programas 

ORGANIZACIÓN DE LA PROGRAMACIÓN HORARIA

Se dispone de nueve franjas horarias programables: las seis primeras (denominadas Global 1, Global 2, Global...6) pueden compartirse entre todos los dispositivos CoRe Air Control, mientras que las franjas de 7 a 9 (denominadas Local 7, Local 8 y Local 9) pueden personalizarse para cada dispositivo. Para utilizar las franjas horarias compartidas, basta definir los valores en el primer dispositivo CoRe Air Control, y éstos se comunicarán automáticamente a los demás terminales; en este punto, basta acceder al menú Programación y efectuar la activación. Para los dispositivos que requieran una programación diferente, será necesario utilizar las franjas horarias 7, 8 y 9 de cada dispositivo y configurar un horario específico.

-  - Las franjas horarias sólo se activan cuando están habilitadas con la marca de confirmación (marca verde)
- Si se modifican las franjas horarias compartidas (1 a 6), se actualizan automáticamente en todos los dispositivos
- La activación o desactivación de todas las franjas horarias (1 a 9) son independientes para cada dispositivo
- Si esta franja horaria se solapa con la franja horaria programada, se dará prioridad a la franja horaria con el número más alto (9-8-7...).
- En el caso de que un dispositivo se encuentre en modo Programación y no haya cobertura horaria de una franja activa, se activará temporalmente el modo "Away" y estarán operativos los valores de Temperatura y Punto de consigna del Índice de Confort establecidos en los Ajustes del Menú de Usuario.

Ajustes de franjas horarias compartidas



Franjas horarias compartidas 1 (Global 1), 2 (Global 2) y 3 (Global 3)

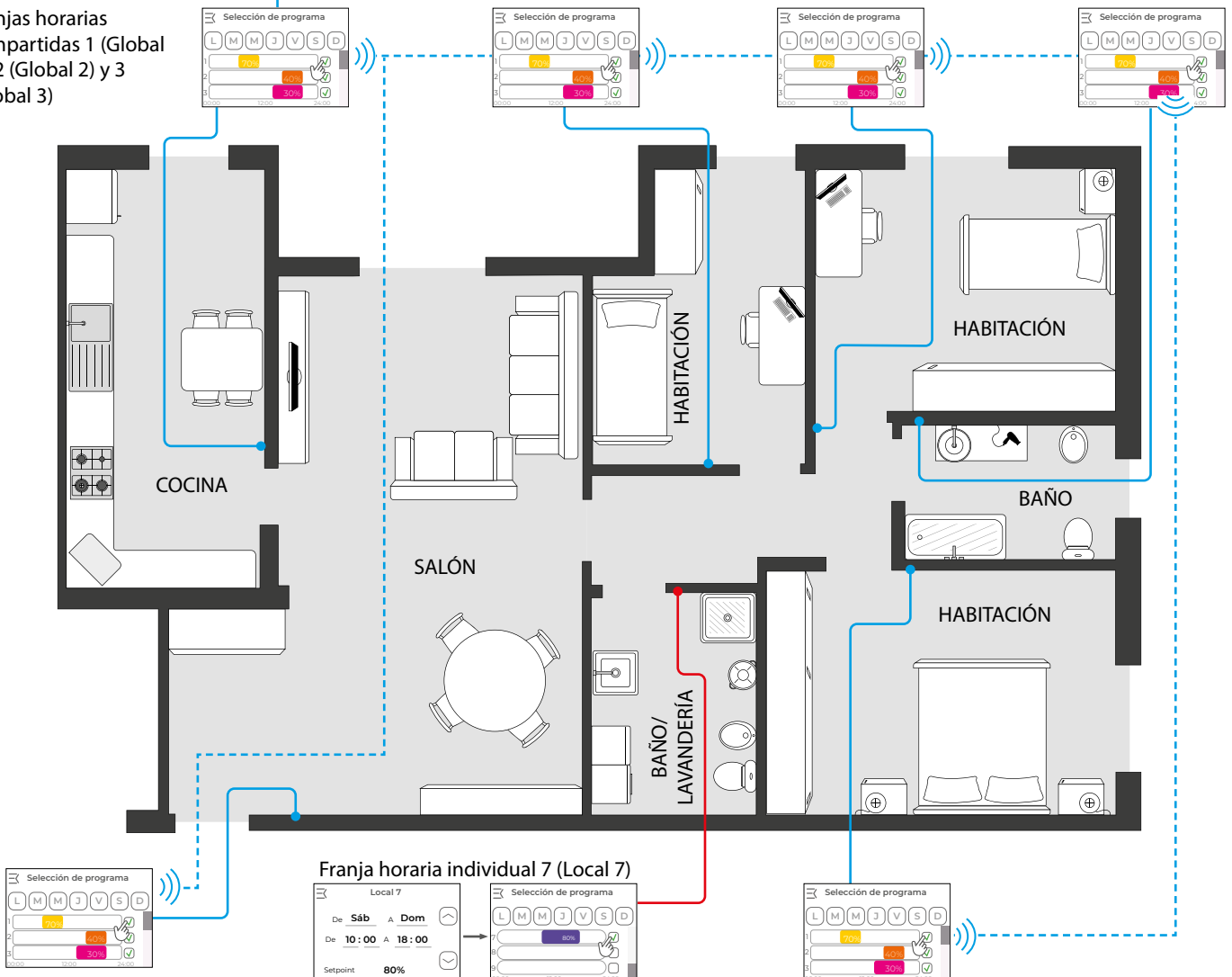

FICHA DE USUARIO

CONFIGURACIÓN DEL MODO PROGRAMAS

1

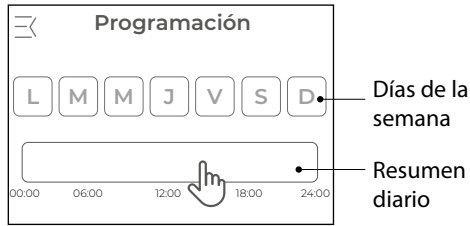

Días de la semana

Resumen diario

Desde la pantalla principal puede ver la programación de cada día de la semana. Al seleccionar el día, las franjas activas se indicarán con colores diferentes en el resumen diario que aparece a continuación. Para acceder a la programación, pulse sobre la banda en el resumen diario.

2

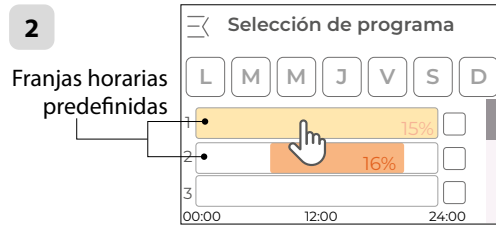

Franjas horarias predefinidas

El dispositivo viene con dos franjas horarias preestablecidas (pero no activas), señaladas con colores diferentes. Haz clic en la primera banda para acceder a la programación.

3

EJEMPLO DE PROGRAMACIÓN HORARIA / DIARIA

La figura representa un ejemplo de programación que estará operativa de lunes a domingo, con un intervalo de tiempo diario entre las 06:30 y las 09:30; durante este período, la ventilación está al 70% (Setpoint).

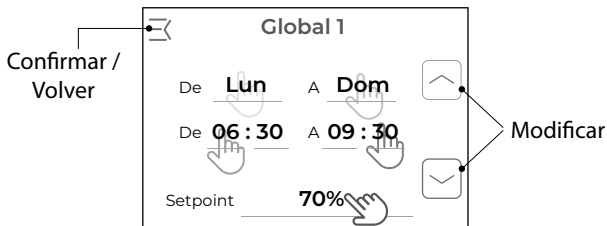

Para modificar los datos, primero seleccione los datos y, a continuación, utilice los botones "Modificar" (↑) (↓) para hacer el cambio. Durante la fase de modificación, el dato seleccionado aparecerá resaltado en gris. Una vez terminados los ajustes, pulse el botón (↶) para confirmar y volver a la pantalla anterior.

Para añadir otro horario/diario, pulse sobre la franja horaria número 2 (paso 1) e introducir el nuevo horario (paso 2).

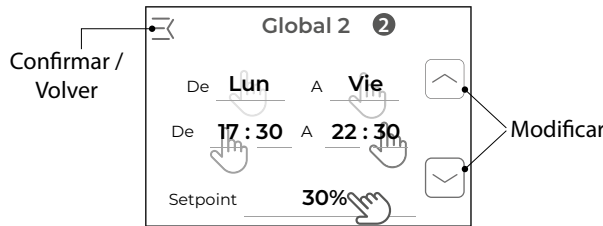
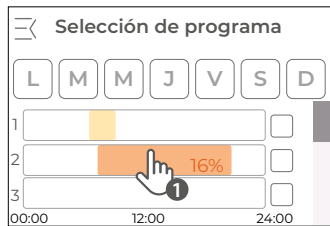

Modifique los días, la hora y el Punto de consigna, utilizando los botones de "Modificar" (↑) (↓). Una vez finalizados los ajustes, pulse el botón (↶) para confirmar y volver a la pantalla anterior. Para programar más franjas horarias, seleccione las siguientes y repita las operaciones.

4

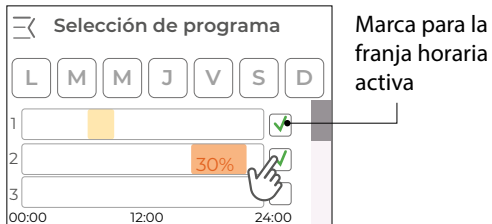

Marca para la franja horaria activa

Una vez finalizada la programación, pueden visualizarse bandas de colores diferentes que representan la programación establecida. Para activar una banda, pulse la casilla de la derecha, donde aparecerá la marca verde de verificación. Seleccionando días individuales en la parte superior, se pueden verificar todas las horas y Punto de consigna configurados.

5

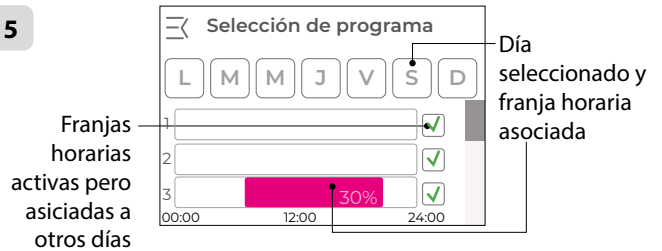

Franjas horarias activas pero asociadas a otros días

Día seleccionado y franja horaria asociada

Al final de la operación, se mostrarán todas las franjas horarias activas. Al seleccionar un día de la semana, la franja asociada se coloreará. La marca verde sin la banda coloreada indica que la programación está activa en días distintos del seleccionado.

6

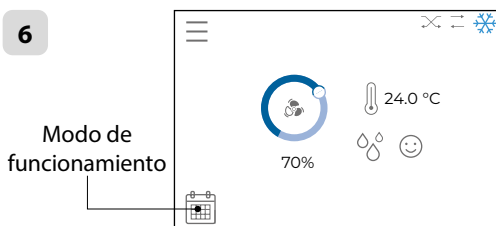

Modo de funcionamiento

Cuando haya terminado de configurar las bandas horaria, vuelva a la pantalla de inicio con el botón (↶). Acceda al modo de funcionamiento y active el modo Programas tocando el icono (📅).

7

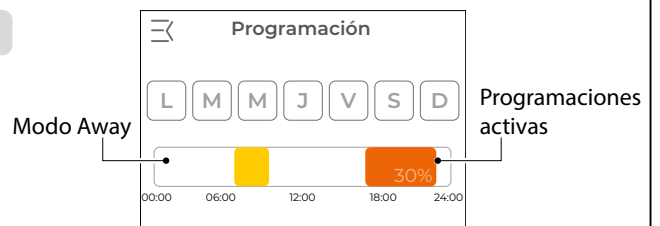

Modo Away

Programaciones activas

Accediendo a la pantalla de Programación, se pueden visualizar las franjas horarias activas correspondientes a cada día seleccionado. Las programaciones se identifican con diferentes colores para una mejor legibilidad. Para las franjas horarias no incluidas en la programación (blanco), el aparato funcionará en modo Away (ver parámetros en el Menú de Usuario).

FICHA DE USUARIO

MODULO DE FUNCIONAMIENTO MANUAL TEMPORAL

El Modo Manual Temporal se activa desde el modo Programas y permite modificar manualmente la ventilación o la temperatura gestionada en las franjas horarias actuales.

Este modo está controlado por un temporizador y se desactiva automáticamente al volver a la franja horaria activa en el modo Programación.

1

Pantalla principal con VMC

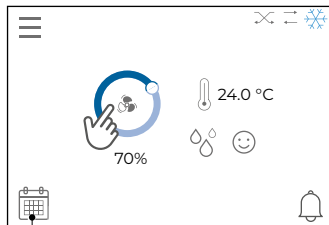

Modo Programas

Pantalla principal con UTA

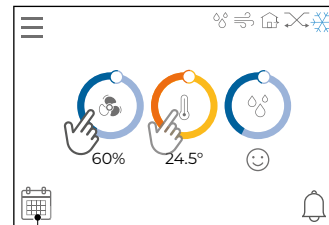

Modo Programas

Cuando el modo de funcionamiento Programas está activo, haga clic en el icono Ventilación o Temperatura de la pantalla principal del aparato. **El Índice de Confort no se puede modificar manualmente cuando el modo Programas está activo.**

2

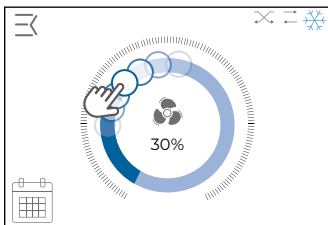

Utilice el control deslizante para modificar el porcentaje de ventilación.

3

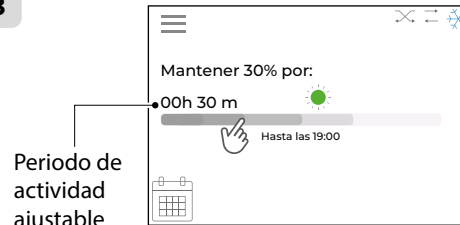

Después de cambiar el Punto de consigna, se mostrará el temporizador y utilizando el cursor será posible ajustar la duración del nuevo Punto de consigna (máx. 4 horas). Para confirmar el ajuste, el LED verde parpadea 3 veces, y el dispositivo vuelve automáticamente a la pantalla de inicio.

4

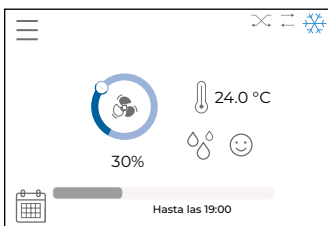

El temporizador indica el periodo de actividad del cambio manual temporal programado. El programa se desconecta automáticamente a la hora indicada y se restablecen los ajustes de la programación activa.

5

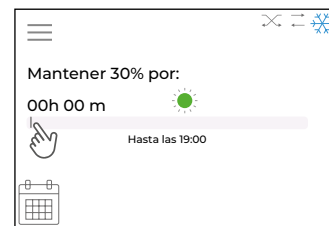

Para desactivar el modo Manual Temporal, pulse sobre el temporizador y mueva el cursor hacia atrás restableciendo el tiempo restante (00h 00m). El ajuste se confirmará cuando el LED verde parpadea 3 veces, entonces el dispositivo volverá a la pantalla de inicio, restableciendo el modo de Programas.

Este documento puede estar sujeto a cambios. A través del QR-Code puede comprobar la última actualización disponible. Los cambios manuales están prohibidos.

